

LELIT

An important choice

PL043MMI

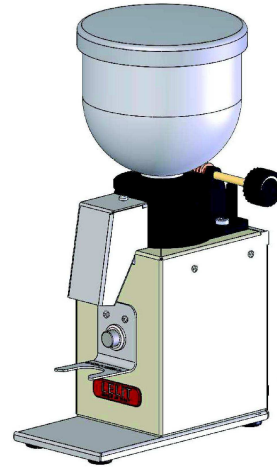
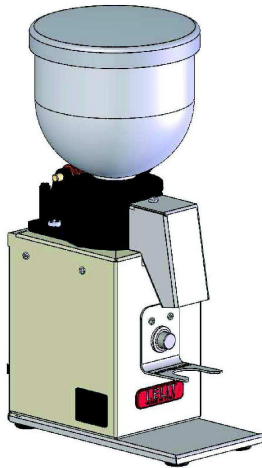
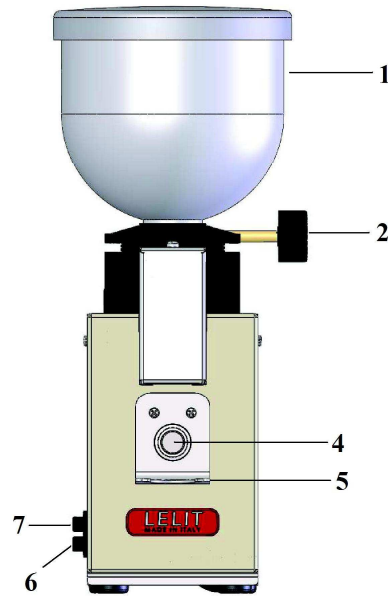

MACININO A MACINE CONICHE
COFFEE GRINDERS WITH CONICAL MILLS
KAFFEEMÜHLE MIT KONISCHEN MÜHLEN
MOULIN A CAFE AVEC MEULES CONIQUES
КОФЕМОЛКА С КОНУСООБРАЗНЫМИ ЖЕРНОВАМИ



COMPONENTI:

1. Contenitore caffè
2. Manopola per la macinatura
3. -
4. Pulsante macinatura a impulsi
5. Supporto centratore portafiltro
6. Interruttore on/off
7. Interruttore per macinatura continua

ISTRUZIONI PER L'USO:**Prima della messa in funzione accertarsi che:**

- il valore della tensione di rete corrisponda al voltaggio indicato sulla targhetta applicata sul fondo dell'apparecchio;
- la spina sia infilata nella presa di corrente e il tasto (6) sia acceso. La conferma dell'accensione si ha se si accende il led rosso del tasto;
- ci siano chicchi di caffè nel contenitore (1).

Messa in funzione:

1. Per regolare la macinatura ruotare la manopola leggermente (2) in senso orario per ottenere una macinatura fine, in senso antiorario per ottenere una macinatura più grossa. La regolazione è micrometrica.
2. Smettere di rotare la manopola una volta raggiunto il grado di macinatura desiderato.
3. Premere il pulsante per la macinatura (4) con il portafiltro per iniziare la macinatura e ottenere il caffè macinato fresco direttamente nel portafiltro.
4. Raggiunta la quantità desiderata, togliere il portafiltro così che la macinatura smetterà automaticamente.
5. Per macinare continuativamente senza premere il pulsante macinatura (4) premere l'interruttore macinatura continua (7). Una volta macinata la quantità di caffè desiderata spegnere l'interruttore (7).

MANUTENZIONE ORDINARIA E PRECAUZIONI:

- Il grado di macinatura è importante per ottenere un caffè cremoso e cambia a seconda del tipo di caffè;
- Si consiglia di sostituire periodicamente, quando si riscontra il logoramento, le macine coniche poste all'interno dell'apparecchio.
- Per la sostituzione o la manutenzione di quanto sopra ci si deve rivolgere ad un centro assistenza autorizzato.
- Non immergere l'apparecchio in acqua.
- Non macinare al di sotto del grado 1 altrimenti si potrebbero bloccare le macine e si potrebbero rompere gli ingranaggi.

DATI TECNICI:

Tensione: 220/240 V \approx 50 Hz • 110/120 V \approx 60 Hz
 Potenza: 150 W
 Peso: 2 kg; Capacità: 250 gr

DICHIARAZIONE DI CONFORMITA' CE

Gemme Italian Producers srl

dichiara sotto la propria responsabilità che il prodotto **PL043MMI**, al quale è riferita questa dichiarazione, è conforme alle seguenti norme:

CEI EN 60335-1, CEI EN 60335-2-15

Dichiara inoltre che il prodotto sopra indicato risulta conforme in base alle prove di compatibilità elettromagnetica EMC.

NB: La presente dichiarazione perde la sua validità se la macchina viene modificata senza la nostra espressa autorizzazione.

Castegnato, 2 giugno 2013

Amministratore Delegato

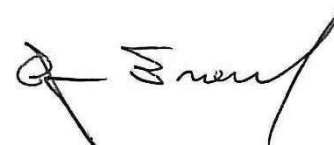
AVVERTENZE PER IL CORRETTO SMALTIMENTO DEL PRODOTTO AI SENSI DELLA DIRETTIVA EUROPEA 2002/96/EC

Alla fine della sua vita utile il prodotto non deve essere smaltito insieme ai rifiuti urbani. Può essere consegnato presso gli appositi centri di raccolta differenziata predisposti dalle amministrazioni comunali, oppure presso i rivenditori che forniscono questo servizio. Smaltire separatamente un elettrodomestico consente di evitare possibili conseguenze negative per l'ambiente e per la salute derivanti da un suo smaltimento inadeguato e permette di recuperare i materiali di cui è composto al fine di ottenere un importante risparmio di energia e di risorse. Per rimarcare l'obbligo di smaltire separatamente gli elettrodomestici, sul prodotto è riportato il marchio del contenitore di spazzature mobile barrato.

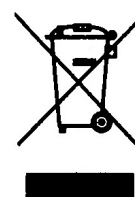

COMPONENTS:

1. Beans bowl
2. Grinding knob
3. -
4. Grinding switch
5. Supporting elements for the right positioning of the filter holder
6. On/off switch.
7. Switch for continuous grinding

USER INSTRUCTIONS:**Before using the machine please check:**

- that the voltage corresponds to the voltage required as stated on the technical datas label, on the bottom of the machine.
- that the machine has been plugged in and the switch (6) is on. The confirmation that the switch is on is that the red led of the switch is on.
- that the beans bowl (1) contains coffee beans.

Starting the machine:

6. In order to regulate the grinding rotate the grinding knob slightly (2) clockwise to obtain a fine grinding, anti-clockwise to obtain a gross grinding. The regulation of the grinding is micrometric.
7. Stop rotating it once you found the desired grinding degree
8. Press the grinding switch (4) with the filterholder in order to start the grinding and obtain the freshly ground directly in the filterholder.
9. Once you obtained enough round coffee, remove the filterholder so the switch (4) will go off automatically and the grinder will stop grinding.
10. To grind non-stop without having to press the grinding switch continuously, switch on the switch for continuous grinding (7). Once the desired quantity of coffee has been obtained, please switch off the switch (7).

ROUTINE MAINTANCE AND PRECAUTIONS:

- The grinding degree is the most important thing in order to obtain a creamy coffee. This degree changes according to the coffee blend.
- Please replace, once worn out, the conical mills.
- In order to change the conic mills, please contact an authorised service center.
- Do not put the machine under water.
- Do not grind below the 1 on the grinding scale. This could block the mills and ruin the gears.

TECHNICAL DATAS:

Voltage: 220/240 V \approx 50 Hz • 110/120 V \approx 60 Hz

Power: 150 W

Weight: 2 kg

Bowl capacity: 250 gr

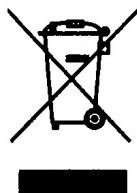
**IMPORTANT INFORMATION FOR CORRECT DISPOSAL OF THE PRODUCT IN ACCORDANCE WITH EC DIRECTIVE 2002/96/EC.**

At the end of its working life, the product must not be disposed of as urban waste.

It must be taken to a special local authority differential waste collection centre or to a dealer providing this service.

Disposing of a household appliance separately avoids possible negative consequences for the environment and health deriving from inappropriate disposal of enables the constituent materials to be recovered to obtain significant savings in energy and resources. As a reminder of the need to dispose of household appliances separately, the products is marked with a crossed-out wheeled dustbin.

EC DECLARATION OF CONFORMITY

Gemme Italian Producers srl

declares under its own responsibility that the product **PL043MMI**, to which this declaration relates, is in accordance with the provisions of the specific directives:

CEI EN 60335-1, CEI EN 60335-2-15

It also declares that the above mentioned product conforms with the electromagnetic compatibility test EMC.

NB: The present declaration voids should the machine be modified without our specific authorization.

Castegnato, 02 giugno 2013

Amministratore Delegato

Einzelteile:

1. Bohnenbehälter
2. Drehknopf für die Mahlgradeinstellung
3. -
4. Auslösetaste für das Mahlen
5. Halterung für den Siebträger
6. An/Aus-Schalter
7. Schalter für kontinuierliches Mahlen

Bedienungsanleitung:**Vor der Inbetriebnahme bitte vergewissern, dass**

- die Stromwerte des elektrischen Anschlusses zu Hause mit den Stromversorgungs-Daten der Mühle übereinstimmen, welche man auf einem Aufkleber unter der Mühle erkennen kann.
- der Stecker der Mühle sich in der Steckdose befindet und der Schalter An/Aus auf „An“ geschaltet ist. Die Prüfung davon ist dass die Lampe des Schalters an ist.
- sich Bohnen im Bohnenbehälter befinden

Inbetriebnahme:

1. Um den Mahlgrad einzustellen, die Drehknopf für die Mahlgradeinstellung (2) leicht in Uhrzeigersinn drehen, um einen feineren Mahlgrad zu erhalten oder gegen den Uhrzeigersinn drehen, um einen gröbereren Mahlgrad zu erhalten. Die Mahlgradregelung ist mikrometrisch.
2. Einmal die gewünschte Mahlgradeinstellung erreicht, die Drehknopf nicht mehr weiter drehen.
3. Den Siebträger mit dem Sieb in die Halterung für den Siebträger (5) halten und mit dem Siebträger gegen die Auslösetaste (4) drücken. Die Mühle beginnt zu mahlen und das Pulver fällt in den Siebträger
4. Wenn die gewünschte Menge an Pulver im Sieb des Siebträgers erreicht ist, den Siebträger aus der Halterung wegziehen und somit stoppt der Mahlvorgang automatisch.
5. Um kontinuierlich zu mahlen, ohne mit dem Filterträger die Auslösetaste (4) zu drücken, schalten Sie bitte den Schalter für kontinuierliches Mahlen (7). Als Sie die gewünschte Kaffeemenge gemahlt haben, schalten Sie den Schalter (7) wieder aus.

Grundlegende Handhabung und Vorsichtsmaßnahmen:

- der richtige Mahlgrad ist wichtig, um einen cremigen espresso zu erhalten, der notwendige Mahlgrad ändert sich durch unterschiedliche Bohnentypen oder auch durch die Frische der Bohnen
- Es empfiehlt sich nach längerer Nutzung, das konische Mahlwerk auszutauschen
- Zum Austausch des Mahlwerks oder für andere Wartungsarbeiten wenden Sie sich bitte an ein autorisiertes Service-Center Lelit.
- Die Mühle nicht mit Wasser in Berührung bringen, den Mühlenkörper kann man mit einem feuchten Tuch vorsichtig abwischen.
- Mahlen Sie bitte nicht unter den Mahlgrad 1. Das könnte den Mahlwerk blockieren und den Zahnrad zerstören.

Technische Daten:

Stromversorgung: 220/240 V \approx 50 Hz • 110/120 V \approx 60 Hz

Leistung: 150 W

Gewicht: 2 kg

Füllmenge Bohnenbehälter: 250 gr

**Wichtige Informationen für die korrekte Entsorgung des Elektroproduktes gemäß der europäischen****Direktive/EG-Richtlinie 2002/96/EC**

Am Ende seiner Nutzung darf das obige Produkt nicht mit anderen Abfällen zusammen entsorgt werden. Es kann bei den dafür vorgesehenen kommunalen Sammelstellen/Wertstoffhöfen abgegeben werden oder bei Händlern, die einen solchen Rücknahme-Service anbieten.

Die getrennte Entsorgung eines Elektroproduktes bedeutet das Verhindern eventueller negativer Konsequenzen für die Umwelt und für die Gesundheit auf Grund einer falschen und nicht vorschriftsgemäßen Entsorgung und erlaubt die Wiederbenutzung/ das Recyceln von Materialien, aus denen das Produkt hergestellt ist. Somit leistet die korrekte Entsorgung ebenfalls eine bedeutende Ersparnis von Energie und Rohstoffen. Um die verpflichtende getrennte Entsorgung von Elektroprodukten deutlich zu machen, befindet sich auf dem Produkt das Zeichen der durchgestrichenen Hausmülltonne

KONFORMITÄTSERKLÄRUNG

Die Firma Gemme Italian Producers srl erklärt auf ihre eigene Verantwortung, dass das Produkt **PL043MMI** auf welches sich diese Erklärung bezieht, mit den Bestimmungen der europäischen Direktive CEI EN 60335-1, CEI EN 60335-2-15 übereinstimmt. Ebenso erklärt sie, dass das oben genannte Produkt konform geht mit dem elektromagnetischen Verträglichkeitstest EMC.NB: Die vorliegende Erklärung verliert unmittelbar seine Gültigkeit, wenn das Produkt ohne unsere ausdrückliche Zustimmung verändert oder spezifiziert wird

Castegnato, 02 giugno 2013
Amministratore Delegato

COMPONENTS:

1. Bocal café grains
2. Roue pour la mouture
3. -
4. Bouton mouture à impulsions
5. Support pour le portefiltre
6. Interrupteur on/off
7. Interrupteur pour mouture continue

MODE D'EMPLOI:**Avant la mise en route de la machine assurez-vous que:**

- la valeur de la tension de réseau soit juste pour le voltage indiqué sur l'étiquette présente sur le fond de l'appareil;
- la fiche soit insérée dans la prise de courant et que la touche (6) soit appuyée sur "on"; l'indicateur lumineux rouge confirme l'allumage de l'appareil;
- qu'il y ait des grains de café dans le bocal (1) .

Mise en route:

1. Pour régler la mouture il faut tourner légèrement la roue (2) dans le sens des aiguilles d'une montre pour obtenir une mouture fine, et dans le sens contraire pour obtenir une mouture plus grosse. A: la régulation de la mouture est micro-métrique!
2. Fermez la roue quand vous avez atteint le degré de mouture désiré.
3. Appuyez sur le bouton pour la mouture (4) avec le portefiltre pour commencer la mouture et obtenir le café moulu frais directement dans le portefiltre.
4. Quand vous avez obtenu la quantité désirée, otez le portefiltre pour que la mouture s'arrête.
5. Pour une mouture continue sans appuyer le bouton mouture (4) appuyez l'interrupteur mouture continue (7). Une fois obtenue la quantité de café désirée appuyez de nouveau sur l'interrupteur (7).

ENTRETIEN COURANT ET PRECAUTIONS :

- Le réglage de la mouture est important pour obtenir un bon café crémeux. Aussi, est-il essentiel de régler la mouture en fonction des différents types de café disponibles sur le marché.
- Il est conseillé de faire changer périodiquement les meules coniques qui se trouve à l'intérieur de l'appareil, surtout en cas d'usure.
- Pour le changement et l'entretien de l'appareil s'adresser au centre assistance autorisé.
- Ne pas plonger l'appareil dans l'eau.
- Ne jamais moudre au-dessous du degré 1, cela pourrait déterminer le blocage des meules et des mécanismes internes qui pourraient se rompre.

CARACTERISTIQUES TECHNIQUES:

Tension: 220/240 V \approx 50 Hz • 110/120 V \approx 60 Hz
 Puissance: 150 W
 Poids: 2 kg
 Capacité: 250 gr

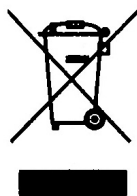
**AVERTISSEMENT POUR L'ÉLIMINATION CORRECTE DU PRODUIT AUX TRMES DE LA DIRECTIVE EUROPÉENNE 200/96/EC.**

Au terme de son utilisation, le produit ne doit pas être éliminé avec les déchets urbains. Le produit doit être remis à l'un des centres de collecte sélective prévus par l'administration communale ou auprès des revendeurs assurant ce service. Éliminer séparément un appareil électroménager permet d'éviter les retombées négatives pour l'environnement et la santé dérivant d'une élimination incorrecte, et permet de récupérer les matériaux qui le composent dans le but d'une économie importante en termes d'énergie et de ressources. Pour rappeler l'obligation d'éliminer séparément les appareils électroménagers, le produit porte le symbole d'un caisson à ordures barré.

DECLARATION DE CONFORMITE CE

Gemme Italian Producers srl
 déclare que les produits suivants: **PL043MMI** à laquelle se réfère cette déclaration, sont selon les prescriptions des directives spécifiques:
 CEI EN 60335-1, CEI EN 60335-2-15
 Elle déclare aussi que le produit mentionné au-dessus est conforme selon les preuves de compatibilité électromagnétique EMC.
 NB: La présente déclaration perd sa validité si la machine est modifiée sans notre expresse autorisation.

Castegnato, 02 giugno 2013

Amministratore Delegato

КОМПОНЕНТЫ:

1. Контейнер для кофе в зернах
2. Регулятор степени помола
3. -
4. Кнопка для включения помола
5. Опора, поддерживающая фильтродержатель
6. Выключатель on/off
7. Выключатель для непрерывного помола

ИНСТРУКЦИЯ ПО ИСПОЛЬЗОВАНИЮ:**Перед тем, как наладить функционирование, удостоверьтесь, чтобы:**

- Напряжение в электросети соответствует указанному на табличке, находящейся на глубине (задней стенке) электроприбора;
- вилка шнура питания подключена к электросети и выключатель переключен на on;
- контейнер (1) наполнен кофе в зернах.

Функционирование:

1. Для регулирования степени помола кофе, поворачивать немного регулятор (2): по часовой стрелке – для получения мелкого помола; против часовой стрелки – для получения крупного помола. Регулировка помола – микрометрическая.
2. Выберите желаемую степень помола кофе и следуйте дальше инструкции.
3. Чтобы привести в действие кофемолку, нужно фильтродержателем нажать кнопку включения помола (4), получите свежий молотый кофе, прямо в фильтродержатель.
4. По достижении необходимого количества молотого кофе, снять фильтродержатель, таким образом, кофемолка автоматически останавливается.
5. Чтобы непрерывно молоть кофе не нажимая фильтродержателем кнопку включения помола (4), включите выключатель для непрерывного помола (7). По достижении необходимого количества молотого кофе, выключить его.

ПОВСЕДНЕВНЫЙ УХОД И МЕРЫ ПРЕДОСТОРОЖНОСТИ:

- Для получения кофе-крем (густой и насыщенный), очень важно соблюдать степень помола кофе, которая также изменяется в зависимости от различных сортов кофе;
- Рекомендуем, периодически проводить замену конических мельниц, установленных внутри электроприбора, т.к. части подверженные изнашиванию.
- Для замены или техобслуживания вышесказанного, обращайтесь в специализированные сервисные центры;
- Не погружать электроприбор в воду.
- Не ставить степень помола кофе ниже поз.1, это может блокировать мельницы и повредить внутренние части.

ТЕХНИЧЕСКИЕ ХАРАКТЕРИСТИКИ:

Электропитание: 220/240 В ≈ 50 Гц • 110/120 В ≈ 60 Гц

Мощность: 150 Вт

Вес: 2 кг

Объем контейнера: 250 гр.

PL043MMUK = PL043MM с розеткой для Великой Британии и с контейнером для кофе на 150 гр

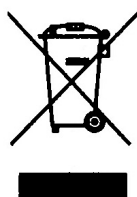
**УКАЗАНИЯ ПО ПРАВИЛЬНОЙ УТИЛИЗАЦИИ ИЗДЕЛИЯ В СООТВЕТСТВИИ С ЕВРОПЕЙСКОЙ ДЕРЕКТИВОЙ 2002/96/ЕС.**

По окончании срока службы, электроприбор не следует помещать в общий контейнер с мусорными отходами. Его можно сдать в специальные центры по сбору дифференциальных отходов, предоставленных административными муниципалитетами, или в специализированные фирмы, которые занимаются таким обслуживанием. Раздельная переработка электроприборов позволяет избежать возможные негативные последствия, возникающие из-за не соответствующей переработки отходов, для окружающей среды и здоровья общества. Дает возможность достигнуть значительной экономии энергии и ресурсов, благодаря повторному использованию материалов изготовления электроприбора. Чтобы подчеркнуть обязательство сдачи электроприбора на раздельную переработку, на изделие нанесена маркировка в виде зачеркнутого передвижного мусорного контейнера.

ДЕКЛАРАЦИЯ О СООТВЕТСТВИИ ДИРЕКТИВАМ ЕЭС

Gemme Italian Producers srl заявляет с полной ответственностью, что изделие **PL043MMI** к которому относится эта декларация соответствует следующим нормам: CEI EN 60335-1, CEI EN 60335-2-15

Заявляет также, что вышеуказанное изделие отвечает требованиям, на основании результатов тестирования по электромагнитной совместимости EMC.

НОТА: Настоящая декларация теряет свою силу, если в данное оборудование будут внесены какие-либо изменения без нашего официального разрешения.

Castegnato, 02 giugno 2013

Amministratore Delegato

CONDIZIONI DI GARANZIA**GARANZIA LEGALE**

Questo prodotto è soggetto alle norme di garanzia vigenti nello stato in cui viene venduto; informazioni specifiche in merito verranno fornite dal rivenditore o dall'importatore dello stato in cui avete acquistato il prodotto, che ne è completamente responsabile.

L'importatore è completamente responsabile anche degli adempimenti necessari a norma di legge dello stato in cui l'importatore stesso distribuisce il prodotto, compreso la gestione dello smaltimento a fine vita del prodotto.

Nei paesi europei fanno riferimento le leggi nazionali di attuazione della Direttiva Comunitaria 44/99/CE.

GARANZIA DEL PRODUTTORE VALIDA SOLO SUL IL TERRITORIO ITALIANO PER I PRODOTTI DISTRIBUITI DA RIVENDITORI AUTORIZZATI "LELIT"

La garanzia del produttore di 24 mesi è valida per il territorio italiano e comunque non sostituisce le leggi in vigore qualora queste ultime risultino migliorative per il consumatore.

La garanzia si intende nella sostituzione o riparazione gratuita dei pezzi che presentano difetti di fabbrica. Sono pertanto esclusi dalla garanzia:

- le parti estetiche;
- i danni provocati da cattivo uso e/o da uso improprio;
- i fenomeni non dipendenti dal normale funzionamento della macchina;
- le parti soggette a normale usura;
- i danni da trasporto, ovvero danni da circostanze e/o eventi causati da forza maggiore che comunque non possono farsi risalire a difetti di fabbricazione del prodotto;
- la manutenzione o le riparazioni eseguite da personale non autorizzato e/o dall'utilizzo di ricambi non originali;
- la mancata osservanza delle istruzioni per l'uso e/o la manutenzione riportate nel libretto in dotazione al prodotto.

La garanzia non si estende mai temporalmente oltre quanto indicato, non prevede l'obbligo di risarcimento danni di qualsiasi natura eventualmente subiti da persone e/o cose, non prevede l'obbligo di sostituzione del prodotto.

Affinché la presente garanzia del produttore abbia piena validità nel corso del periodo indicato, è necessario che:

- il prodotto sia acquistato ed utilizzato per scopi domestici e comunque non da persone giuridiche, società o attività professionali di fatto;
- tutte le operazioni di installazione e collegamento del prodotto alle reti energetiche (elettriche e idriche) siano effettuate seguendo scrupolosamente le indicazioni riportate nel libretto di istruzioni d'uso;
- tutte le operazioni di utilizzo del prodotto, così come la manutenzione periodica, avvengano secondo le prescrizioni e indicazioni riportate nel libretto di istruzioni d'uso;
- qualunque intervento di riparazione sia eseguito dal personale autorizzato dal produttore e che i ricambi utilizzati siano esclusivamente quelli originali;
- Il prodotto venga consegnato e ritirato dal consumatore a sue spese e responsabilità all'indirizzo autorizzato dal produttore; l'elenco degli indirizzi autorizzati è disponibile sul sito www.lelit.com alla pagina assistenza.

Per l'applicazione della garanzia è indispensabile presentare un documento (scontrino fiscale o fattura) comprovante la data d'acquisto; in mancanza di esso, la garanzia decorre dalla data di produzione del prodotto riportata sullo stesso.

Manomissioni di personale non autorizzato fanno decadere automaticamente ogni forma di garanzia.

Qualora il prodotto venga acquistato e/o utilizzato da società, persone giuridiche o attività professionali di fatto, la garanzia è di 6 mesi.

English**WARRANTY TERMS: LEGAL WARRANTY**

This product is covered by the warranty laws valid in the country where the product has been sold; specific information about the warranty terms can be given by the seller or by the importer in the country where the product has been purchased. The seller or importer is completely responsible for the product. The importer is completely responsible also for the fulfilment of the laws in force in the country where the importer distributes the product, including the correct disposal of the product at the end of its working life. Inside the European countries the laws in force are the national laws implementing the EC Directive 44/99/CE.

Deutsch**GARANTIEBEDINGUNGEN: GESETZLICHE GARANTIE**

Dieses Produkt ist von den Gesetzen gedeckt, die in dem Land gültig sind, wo das Produkt verkauft wurde. Mehrere Informationen darüber kann der Händler oder der Importeur geben, der für das verkaufte Produkt völlig verantwortlich ist. Der Importeur ist auch für die Vollziehung der Gesetze im dem Land, wo das Produkt verteilt wurde, völlig verantwortlich. Das enthält auch die Anordnung der korrekten Entsorgung des Produkts am Ende seiner Nutzzeit. In den EU-Ländern sind die staatlichen Gesetze bezüglich der EU Richtlinie 44/99/CE zu betrachten.

Français**CONDITIONS DE GARANTIE: GARANTIE LEGALE**

Ce produit est couvert par les normes de garantie en vigueur dans le pays où il a été vendu; informations plus spécifiques peuvent être fournies par le revendeur ou par l'importateur dans le pays où le produit a été acheté; le revendeur ou l'importateur est complètement responsable de ce produit. L'importateur est complètement responsable même pour l'accomplissement des lois en vigueur dans le pays où l'importateur distribue le produit, y compris la correcte élimination du produit au terme de son utilisation. Dans les pays européens il faut prendre en considération les lois nationales relatives à l'application de la Directive EC 44/99/CE.

РУССКИЙ**ГАРАНТИЙНЫЕ ОБЯЗАТЕЛЬСТВА**

Эта продукция защищена гарантийным законом, действующим в стране, где она была продана; конкретная информация о гарантийных сроках может быть дана продавцом/импортером в стране, где продукция была куплена. Продавец/импортер полностью ответственны за эту продукцию. Импортер ответственен за выполнение действующих законов в стране, где распространяет продукт, включая правильную утилизацию продукта по окончании его срока службы. В европейских странах действуют национальные законы, которые осуществляют деятельность Директивы 44/99/CE ЕС.



Gemme Italian Producers srl

Via del Lavoro 45 - I - 25045 Castegnato (BS) Italy

Tel: +39 030 2141199 - Fax: +39 030 2147637

www.lelit.com - lelit@lelit.com - P.Iva 03426920173